



Temperaturregler für Schalttafeleinbau RSA2 / RSB2

für externe Fühler, stetiges Ausgangssignal mit einstellbarem P-Band
Wirksinn wählbar (Heizen/Kühlen)

RSB2: Signalbegrenzung für minimale oder maximale Klappenöffnung

Gehäuse: 48 x 48 mm

Technische Daten

Elektrisch	Speisespannung	24 Vac/dc, $\pm 15\%$ (oder vom geeigneten Antrieb - siehe Versorgung)
	Dimensionierung	< 1 VA
	Ausgang RSA2	2...10 Vdc, max. 2 mA
	Ausgang RSB2	0...10 Vdc, max. 2 mA, mit Signalbegrenzung für minimale oder maximale Klappenöffnung
Funktionen	Wirksinnschalter K (Kühlen)	(dw) steigt tR - steigt Y
	Wirksinnschalter H (Heizen)	(uw) steigt tR - sinkt Y
	Sollwertkorrektur SK	± 5 K, intern einstellbar
	P-Band XP	1...8 K (Werkseinstellung 2 K)
	Temperaturfühler	externe Djadun Temperaturfühler (Reihe F..11)
Sicherheit	Schutzart	vor Schalttafel IP42
	Schutzklasse	III (Schutzkleinspannung)
	EMV-Störaussendung	erfüllt EN 55011/03.91 (B)
	Umgebungstemperatur	Betrieb 0...50 °C; Lager -10...+70 °C
	CE-Konformität	nach 89/336/EWG
Mechanisch	Anschlusstechnik	Schraubklemmen 2,5 mm ²
	Gehäuse	48 x 48 mm, ABS (schwarz)
	Gewicht	ca. 55 g

Produktmerkmale

Anwendung	Der Temperaturregler wird vorzugsweise zur Ansteuerung von stetigen Stellantrieben in haustechnischen Lüftungs- und Klimaanlage eingesetzt.
Regelfunktion	1 stetiger Ausgang mit Proportionalfunktion
Regelsignal	Wirksinn wählbar (Heizen/Kühlen) RSB2: Signalbegrenzung für minimale oder maximale Klappenöffnung
Versorgung	24 Vac/dc (oder direkt von den Antrieben Belimo ..M230ASR, Joventa DM2.2)

Bestellinformation

Artikelnummer	Signal	Regelbereich	Ausführung
RSA2/0.40	2...10 Vdc	0...40 °C	Standard
RSA2/20.80	2...10 Vdc	20...80 °C	Standard
RSA2/-20.40	2...10 Vdc	-20...+40 °C	Sonderausführung
RSB2/0.40	0...10 Vdc	0...40 °C	Standard
RSB2/20.80	0...10 Vdc	20...80 °C	Standard
RSB2/-20.40	0...10 Vdc	-20...+40 °C	Sonderausführung

Schaltschema L., N., SM230ASR

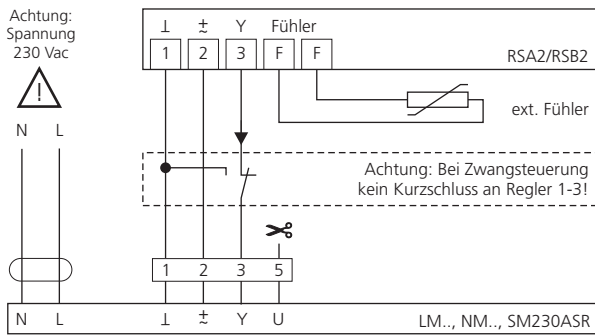

Schaltschema 24 V Antriebe

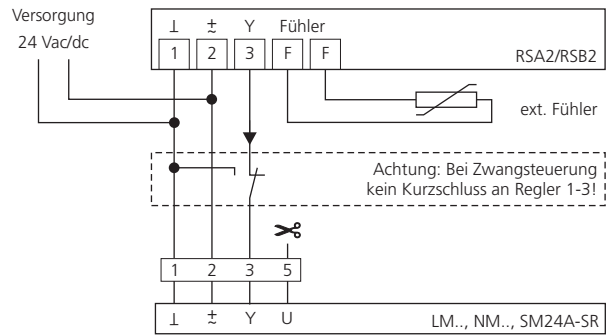

Funktionsdiagramm RSA2

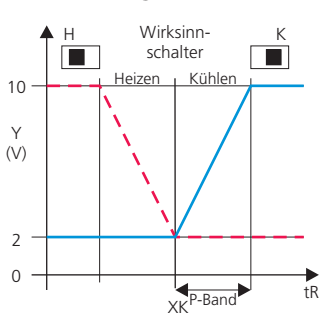

P-Band XP

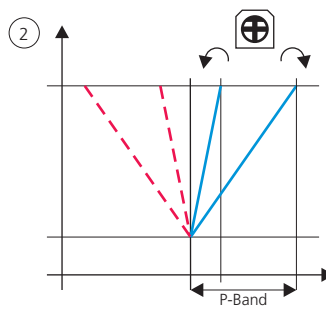

Sollwertkorrektur SK

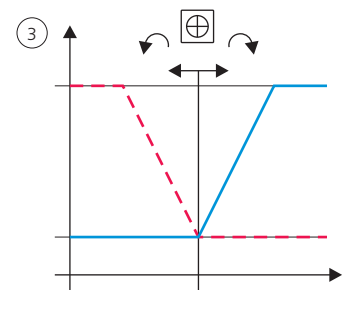

Funktionsdiagramm RSB2

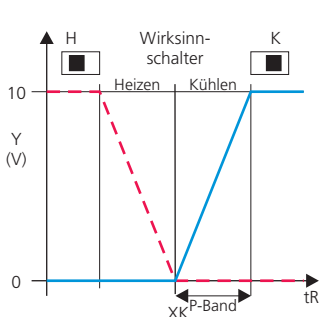

Min.-Begrenzung RSB2

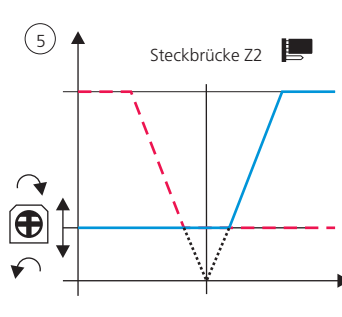

Max.-Begrenzung RSB2

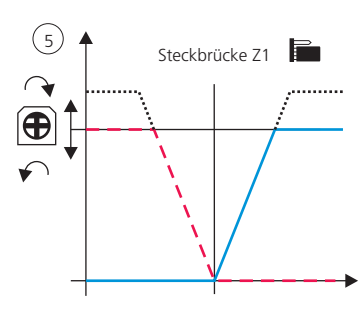

Platine

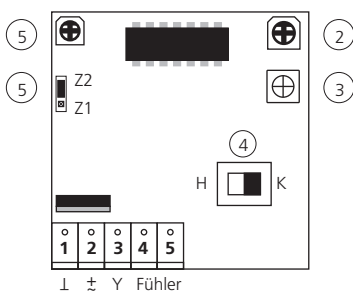

Abmessungen

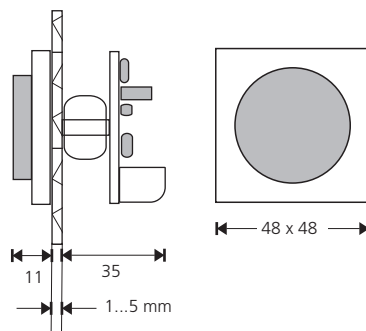

Bohrplan

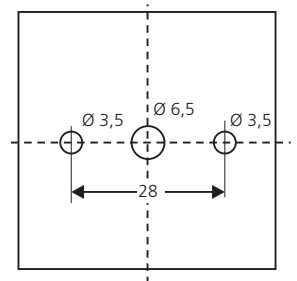

- 1 Sollwert-einstellung XK
- 2 P-Band XP
- 3 Sollwert- bzw. Fühlerkorrektur
- 4 Umschalter H / K
- 5 Min.-Max.-Begrenzung Y-Signal



- Einstellknopf abziehen
- Metallansläge Richtung Zentrum schieben
- Bereich einstellen und einrasten lassen
- Einstellknopf in korrekter Stellung aufsetzen
- Anschläge prüfen